

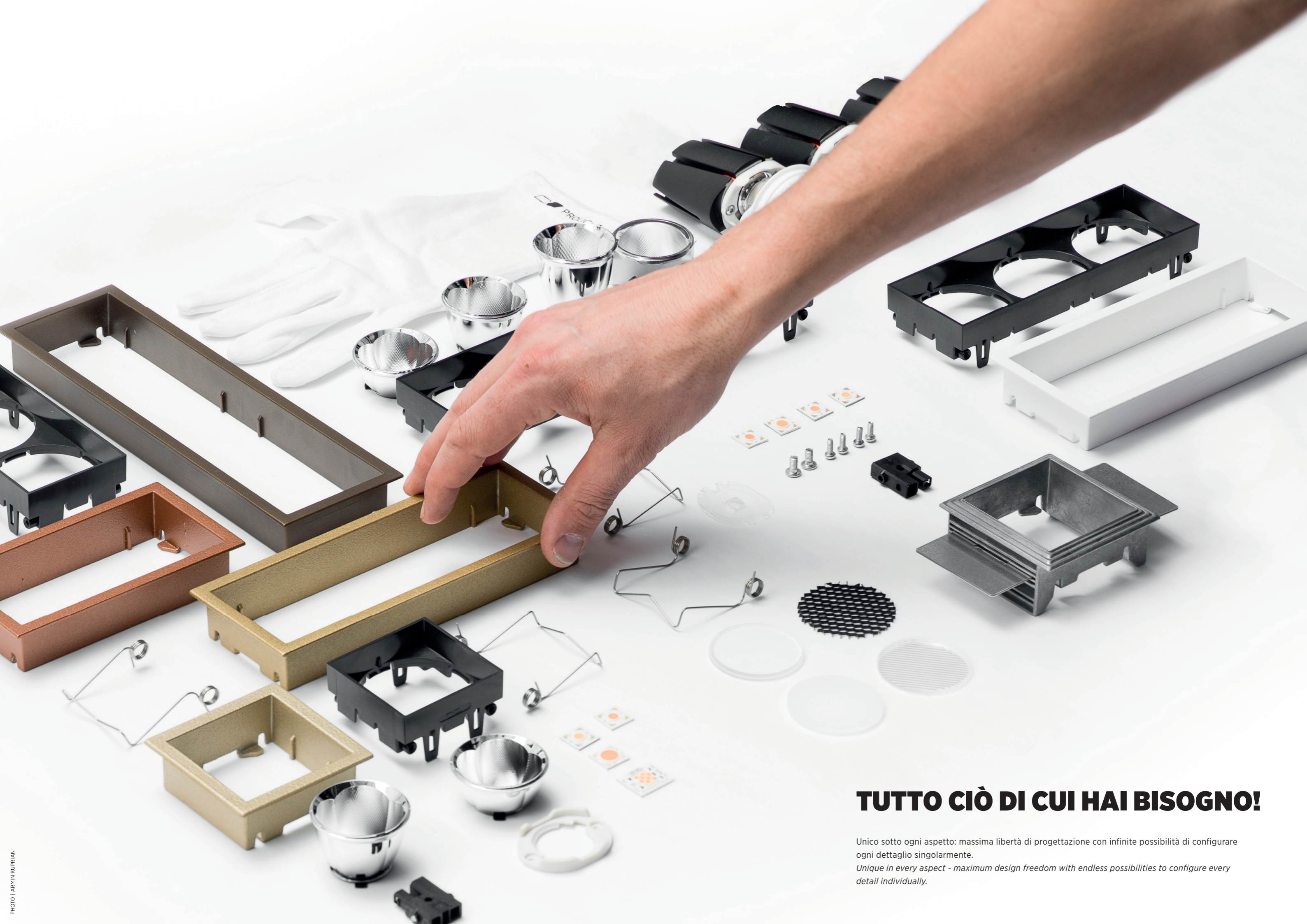

MAGIQ PRO

configura la tua luce!



TUTTO CIÒ DI CUI HAI BISOGNO!

Unico sotto ogni aspetto: massima libertà di progettazione con infinite possibilità di configurare ogni dettaglio singolarmente.

Unique in every aspect - maximum design freedom with endless possibilities to configure every detail individually.

MAGIQ PRO

LO STRUMENTO DI ILLUMINAZIONE DEFINITIVO

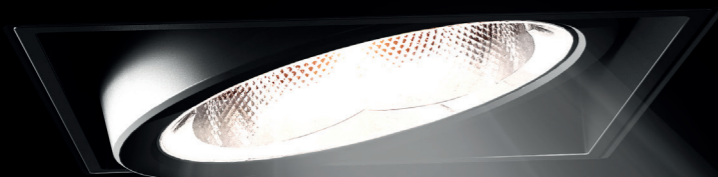

LUCE E TANTO ALTRO

Leggera e molto altro ancora. Una famiglia progettata per la luce e solo per la luce: essenza minima, raggi perfetti, alta potenza. Eppure, MAGIQ PRO offre una serie completa di opzioni con infinite possibilità di configurazione, per diventare il massimo strumento di progettazione della luce.

Light and so much more. A family designed for light, and for light only: minimal essence, perfect beams, high power. Yet, MAGIQ PRO offers a complete set of options with infinite possibilities of configuration, to become the ultimate light design tool.



POTENZA

Fino a quattro sorgenti luminose indipendenti e fino a 4000 lumen da un downlight. Uno strumento che ti consente di concentrarti su un dettaglio e di illuminare un'intera stanza allo stesso tempo.

Up to four independent light sources and up to 4000 lumens from one downlight. A tool that enables you to focus on one detail and illuminate an entire room at the same time.

LIBERTA'

Fino a 4 fasci di luce individuali, combinati in un unico apparecchio. Con diversi angoli del fascio, tra cui una potente wall washer, sono disponibili innumerevoli configurazioni di dettaglio, che consentono una perfetta regolazione per adattarsi.

The light beams of the MAGIQ PRO can be individually adjusted. With different beam angles, including a powerful wall washer, countless detail configurations are available, which allow a perfect tuning to fit the architecture.



FLESSIBILITÀ

Massima flessibilità con MAGIQ PRO: infinite opzioni di combinazione, moduli completamente intercambiabili e la libertà di definire la configurazione desiderata anche durante.

Greatest flexibility with MAGIQ PRO: endless combination options, fully interchangeable modules and the freedom to define the desired configuration even during installation.



IL SEGRETO NASCOSTO PER PRESTAZIONI ELEVATE

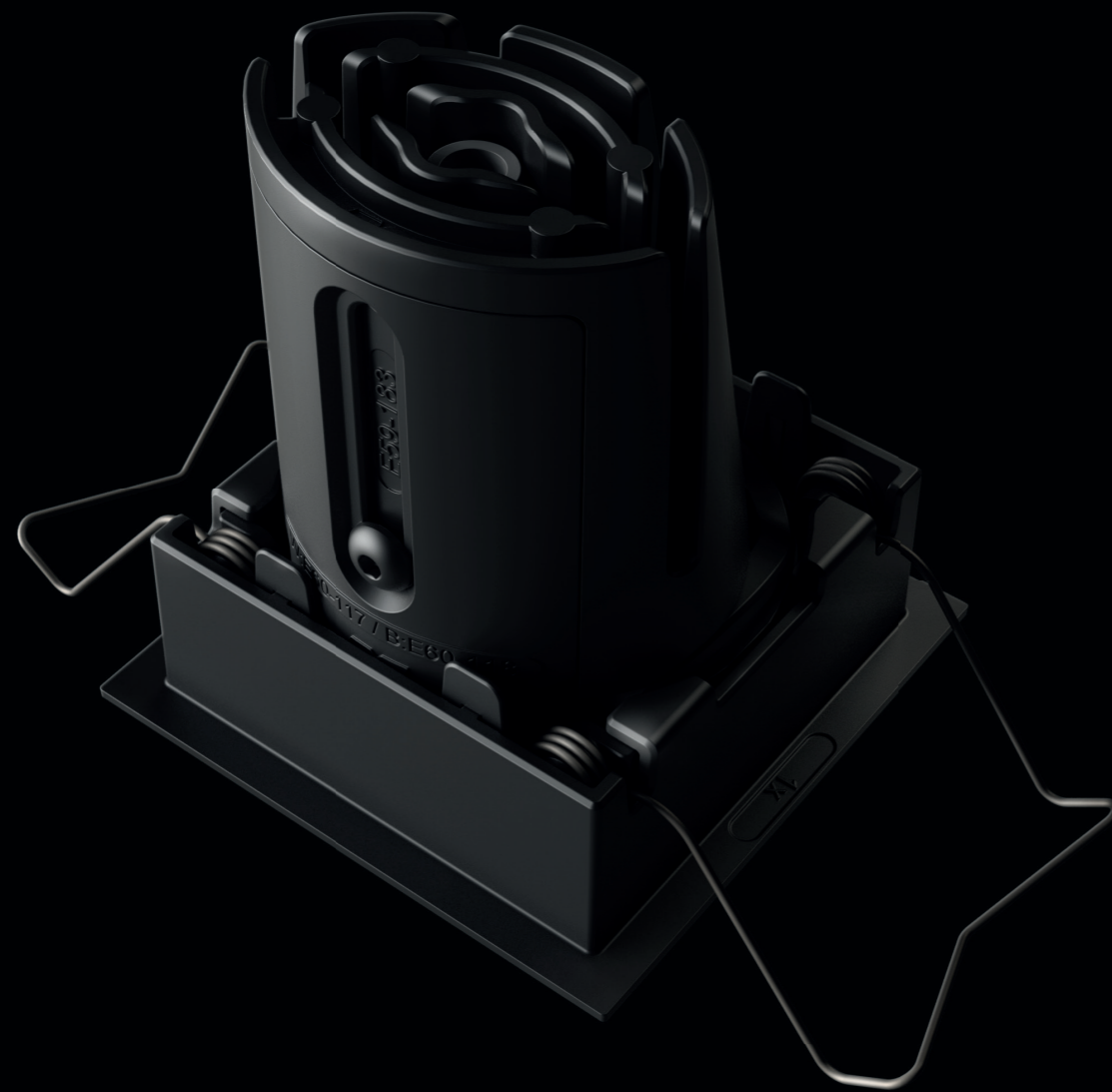

L'esclusivo design del dissipatore di calore ottimizza la gestione termica passiva generando un flusso d'aria continuo che mantiene bassa la temperatura: questo è il segreto per ottenere grandi prestazioni in una dimensione così compatta.

The unique heatsink design optimizes the passive thermal management generating a continuous air flow that keeps the temperature down: this is the secret to achieve great performances in such a compact dimension.

REGOLABILE SINGOLO

Indipendentemente dal fatto che uno, due, tre o quattro downlight, MAGIQ PRO consente la perfetta messa a punto dell'atmosfera luminosa. Questo spot ad incasso consente al controllo completo di inclinare o ruotare ciascuna sorgente luminosa in modo indipendente.

No matter whether one, two, three or four downlights, MAGIQ PRO allows the perfect fine tuning of the lighting atmosphere. This recessed spot allows complete control to tilt or rotate each light source independently.

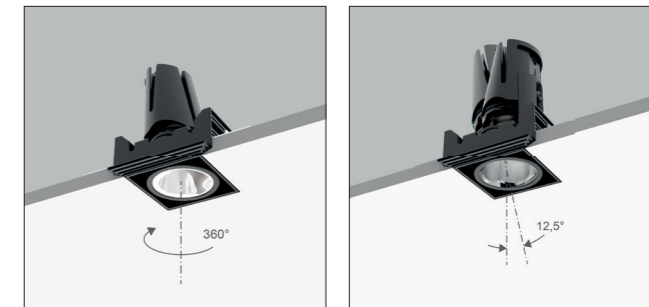

ALTA POTENZA, PICCOLA IMPRONTA



Grazie alla grande efficacia dell'ottica, combinata con il suo modulo LED di ultima generazione, MAGIQ PRO garantisce un'emissione luminosa molto elevata, nonostante la sua presenza minima nell'architettura.

Thanks to the great efficacy of the optic, combined with its latest generation LED module, the MAGIQ PRO guarantees a very high lumens output, despite its minimal presence in the architecture.

RECESSED mm	TRIMLESS mm	up to	W
69	55	992 lm	8.5 W
123	109	1984 lm	17 W
177	163	2976 lm	25.5 W
231	217	3968 lm	34 W

UNA SOLUZIONE PER OGNI AMBIENTE

Tutti i moduli sono disponibili anche in una versione IP44, che rende MAGIQ PRO la scelta ideale anche in ambienti umidi.

All modules are also available in a IP44 version, making the MAGIQ PRO your ideal choice for consistency also in wet areas.





INSPIRATION | BIEFFE



TUNABLE WHITE

L'ottica può essere equipaggiata con 2700 K, 3000 K, 4000 K o con un'innovativa funzione TUNABLE WHITE che copre un intervallo da 2700 K a 6500 K. Per progettare scene di luce uniche, hai la completa libertà di combinare moduli con diverse temperature di luce. Questi possono essere gestiti utilizzando un semplice sistema di controllo.

The optics can be equipped with 2700K, 3000K, 4000K or with an innovative Tunable White function that covers a range from 2700K to 6500K. In order to design unique light scenes, you have the complete freedom to combine modules with different light temperatures. These can be operated by using a simple control system.

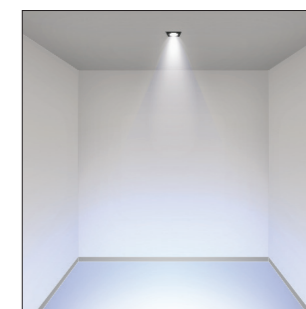
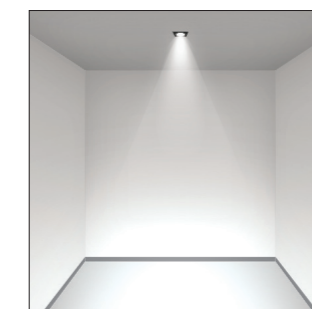
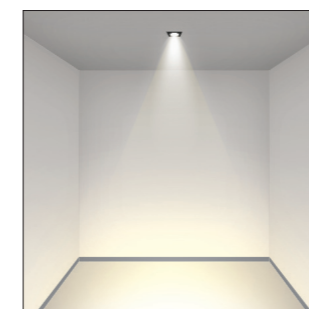
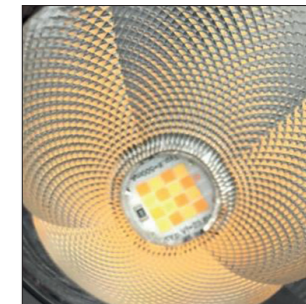

L'ANGOLO PERFETTO

Una perfetta combinazione di riflettori e moduli LED garantisce un elevato livello di comfort con angoli effettivi fino a 60° senza compromettere l'efficienza e le prestazioni.

A perfect combination of reflectors and LED modules guarantees a high level of comfort with effective angles up to 60° without compromising efficiency and performance.

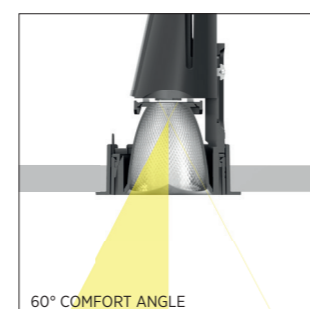

TUTTA LA LUCE SUL BERSAGLIO

I riflettori di Bartenbach integrati in MAGIQ PRO focalizzano l'emissione di luce in un raggio primario e offrono quindi un cono di luce preciso e nitido senza alcuna diffusione. Non è richiesta una schermatura aggiuntiva.

The Bartenbach reflectors integrated in the MAGIQ PRO focus the light emission in a primary beam and thus offer a precise and sharp light cone without any diffusion. Additional shielding is not required.

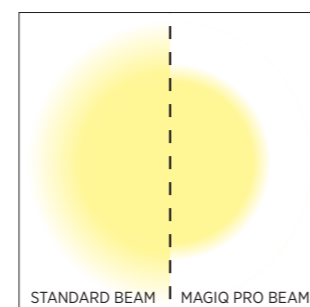

ACCESSORI

Per un controllo totale e la massima personalizzazione dell'ottica, ogni modulo può essere dotato di lenti ellittiche, lenti a diffusione o con un filtro a nido d'ape.

For total control and maximum personalization of the optics, each module can be equipped with elliptical lenses, spread lenses or with a honeycomb filter.

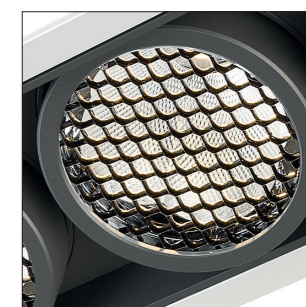

DOPPIA FUNZIONE WALLWASH

L'esclusiva ottica wall wash di MAGIQ PRO ha una doppia funzione: è progettata per una distribuzione omogenea della luce su superfici verticali e allo stesso tempo per un eccellente effetto downlight sul pavimento. Utilizzando più moduli sullo stesso apparecchio, è possibile ottenere valori di lux elevati per livelli di illuminazione eccellenti su pareti e pavimenti.

The unique wallwash optic of the MAGIQ PRO has a double function: it is designed for homogeneous light distribution on vertical surfaces and at the same time for an excellent downlight effect on the floor. By using several modules on the same luminaire, high lux values for excellent lighting levels on walls and floors can be achieved.

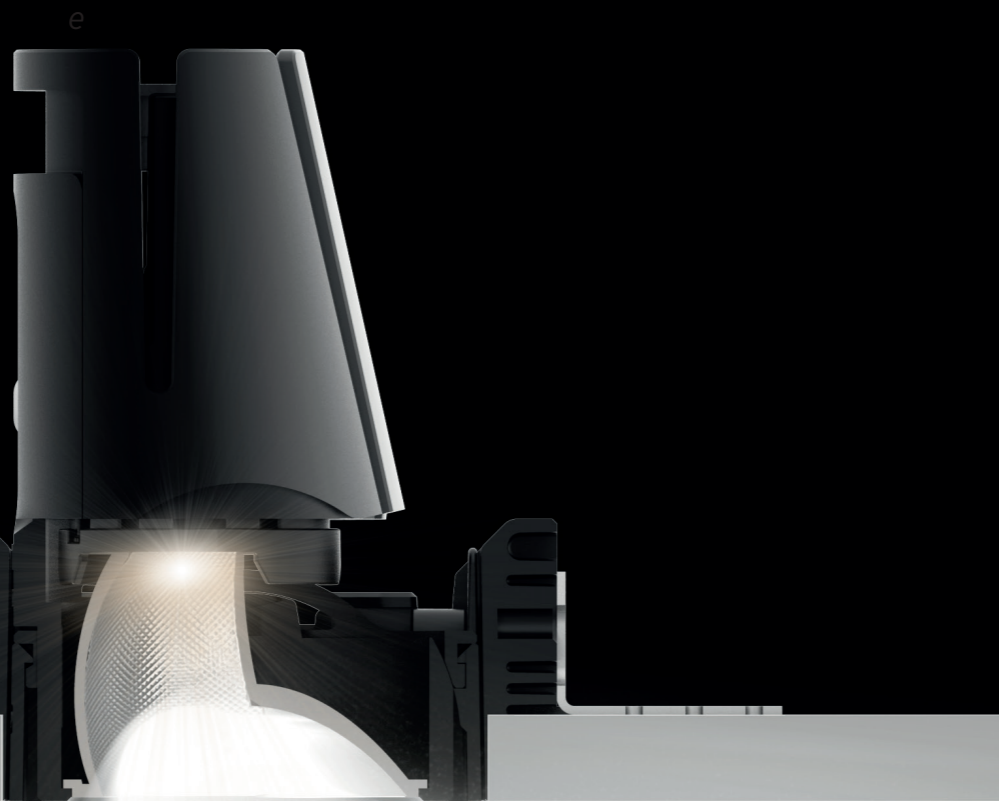

MAGIQ PRO, dotato di diversi moduli wall wash, è la soluzione ideale per pareti del soffitto e pavimenti in corridoi. Grazie alla rotazione indipendente a 360° di ciascun modulo, è anche possibile illuminare pareti con superfici curve.

The MAGIQ PRO, equipped with several wallwash modules, is the ideal solution for ceiling walls and floors in corridors. Thanks to the independent 360° rotatability of each module, it is also possible to illuminate walls with curved surfaces.

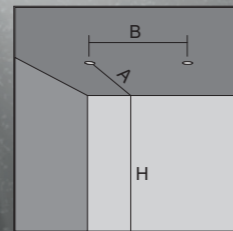
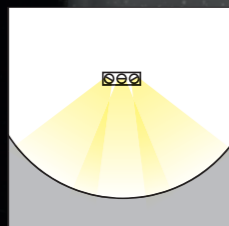
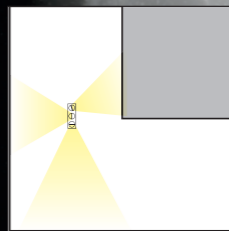

H	A	B
2.3	0.46 - 0.77m	0.70 - 1.15m
2.5	0.50 - 0.85m	0.75 - 1.25m
2.7	0.55 - 0.90m	0.80 - 1.35m
3.0	0.60 - 1.00m	0.90 - 1.50m

DISTANZE DA PARETE CONSIGLIATE

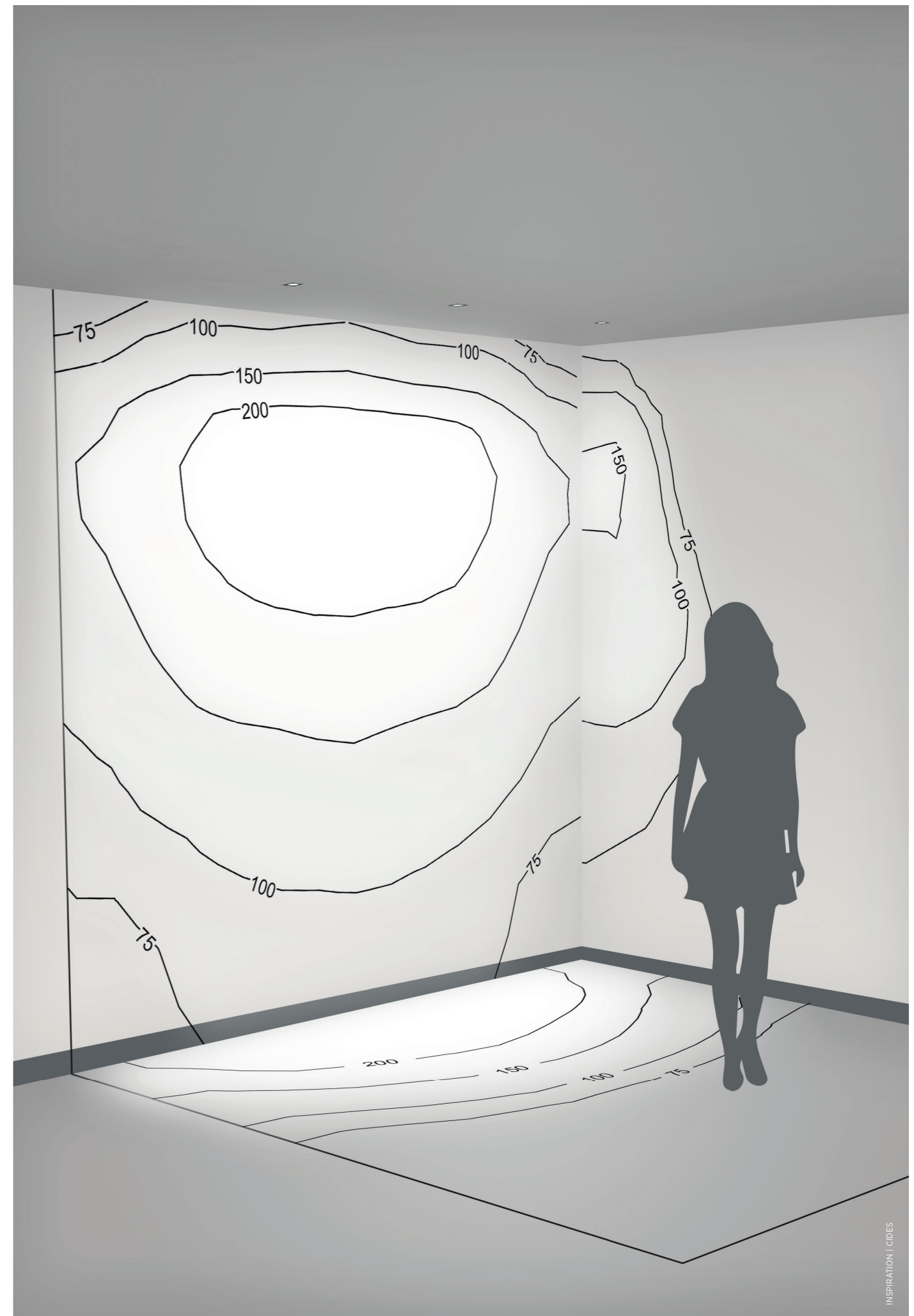

OTTICHE PREMIUM DOWNLIGHT

La tecnologia riflettore di Bartenbach, combinata con il corpo ottico progettato da PROLICHT, diventa una soluzione completa per garantire un'illuminazione perfetta in diversi progetti: con un portafoglio che si estende da Superspot a moduli di distribuzione ultra ampi, MAGIQ PRO è lo strumento perfetto per i progettisti dell'illuminazione.

The reflector technology of Bartenbach, combined with the optic body designed by PROLICHT, becomes a holistic solution to ensure perfect lighting in diverse projects: with a portfolio spreading from Superspot to ultra wide distribution modules, the MAGIQ PRO is the perfect tool for lighting designers.



SUPERSPOT 10°

L'impeccabile fascio stretto è ideale per sottolineare un dettaglio nel design d'interni, anche con soffitti a doppia altezza.

The impeccable narrow beam is ideal to stress a detail in the interior design, even from double height ceilings.



MEDIUM SPOT 30°

La soluzione per creare contrasto, giocare con la luce, costruire spazi e drammi nella scena.

The solution to create contrast, to play with the light, build spaces and drama in the scene.



FLOOD BEAM 50°

Preciso e multifunzionale: la scelta perfetta per l'omogeneità e per molteplici applicazioni come una griglia in spazi più grandi.

Precise and multifunctional - the perfect choice for homogeneity and for multiple applications as a grid in bigger spaces.



ULTRA WIDE 70°

Distribuzione incredibilmente ampia in dimensioni compatte, efficiente e confortevole. La soluzione ideale per illuminare un'intera stanza da un unico punto o per ottimizzare la griglia di illuminazione generale con un numero minimo di downlight.

Incredibly wide distribution in compact dimension, yet efficient and comfortable. The ideal solution to light an entire room from one single point or to optimize the general lighting grid with a minimum amount of downlights.

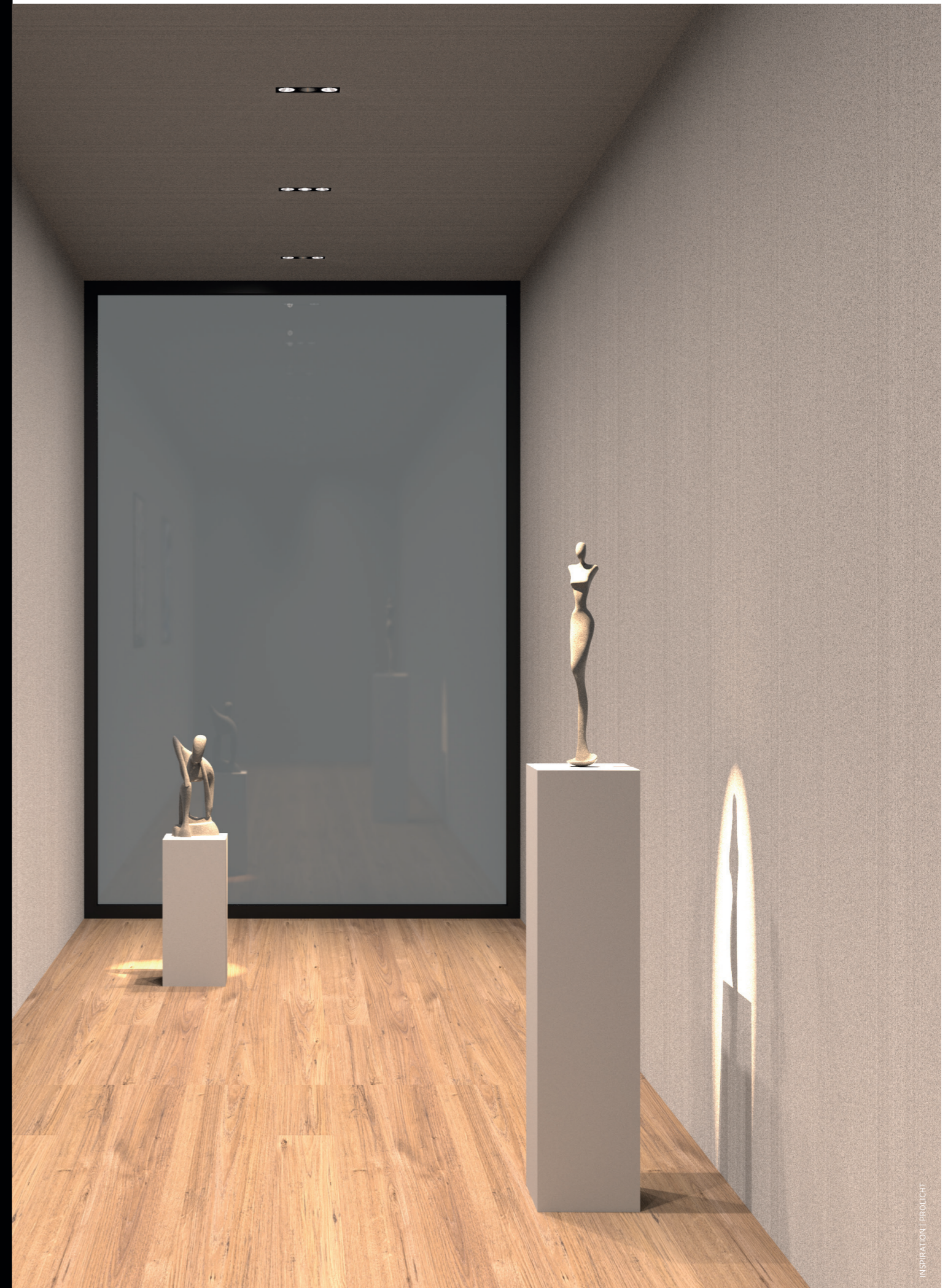

LA TUA CONFIGURAZIONE

CONFIGURAZIONI INFINITE DI LUCE

MAGIQ PRO è una soluzione per uno spazio in cui la configurazione interna è flessibile e in continua evoluzione: messa a fuoco regolabile e diverse soluzioni di ottica dello stesso apparecchio offrono la flessibilità per la perfetta regolazione della luce in ogni nuova condizione.

MAGIQ PRO is a solution for a space where the interior configuration is flexible and continuously changing: adjustable focus and different solutions of optics from the same fitting give the flexibility for the perfect light tuning in each new condition.



La stessa stanza può richiedere diverse impostazioni della luce in diversi momenti della giornata: il controllo individuale di ogni sorgente luminosa è la chiave per impostare la scena perfetta per il momento nel modo più semplice, trasformando l'ambiente solo con la luce.

The same room can require different light settings at different times of the day: the individual control of each light source is key to set the perfect scene for the moment in the most simple way, transforming the environment just with light.



L'opzione Tunable White light può essere combinata con tutte le ottiche disponibili per MAGIQ PRO, incluso il riflettore wallwasher, per offrire coerenza nel modo più completo.

The Tunable White light source option can be combined with all optics available for MAGIQ PRO, including the wallwasher reflector, to offer consistency in the most complete way.

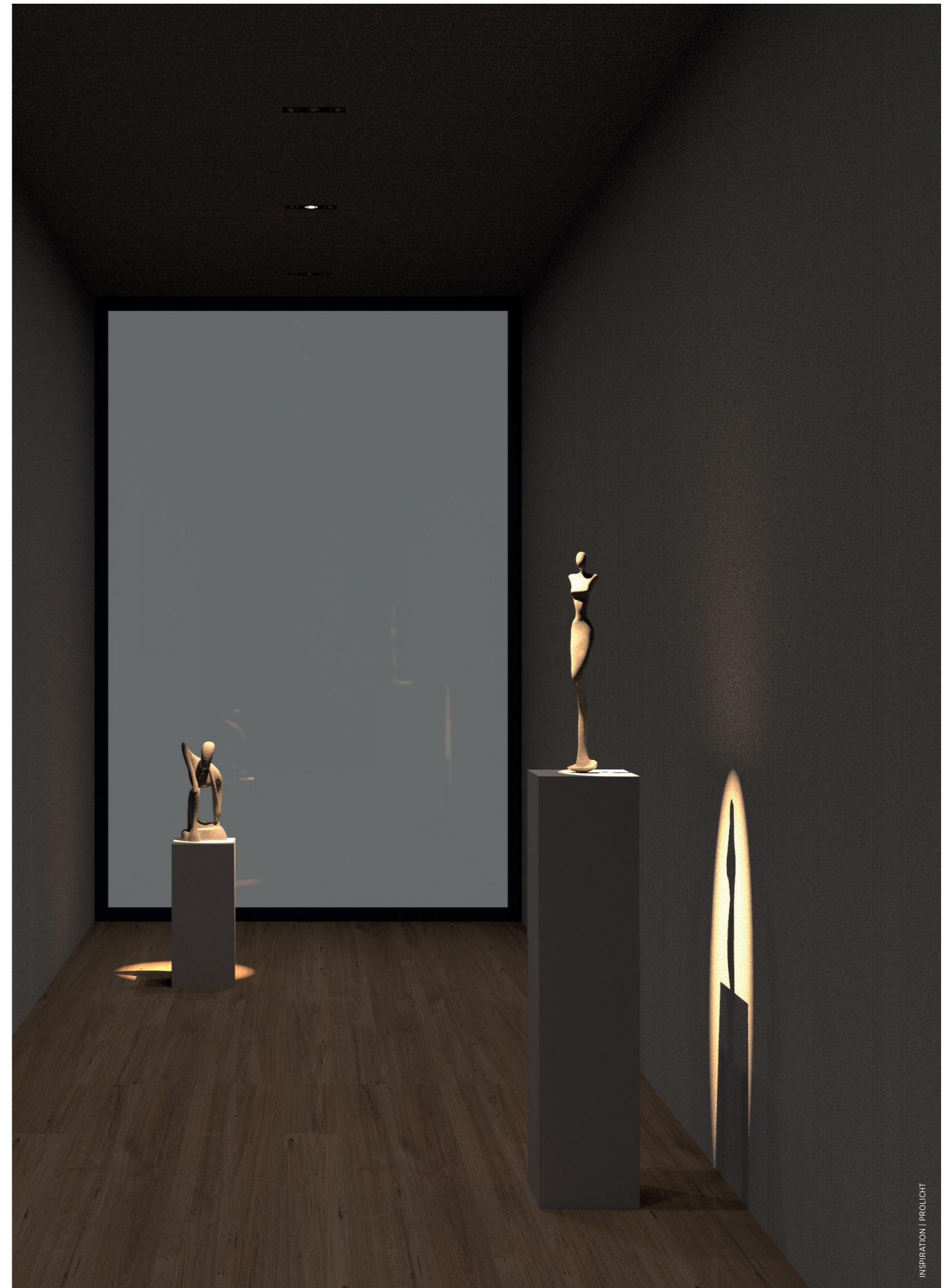



INSPIRATION | BIEFFE



MAKE IT YOURS!

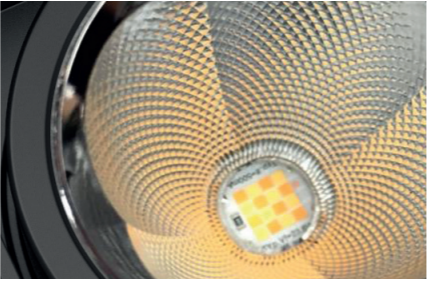
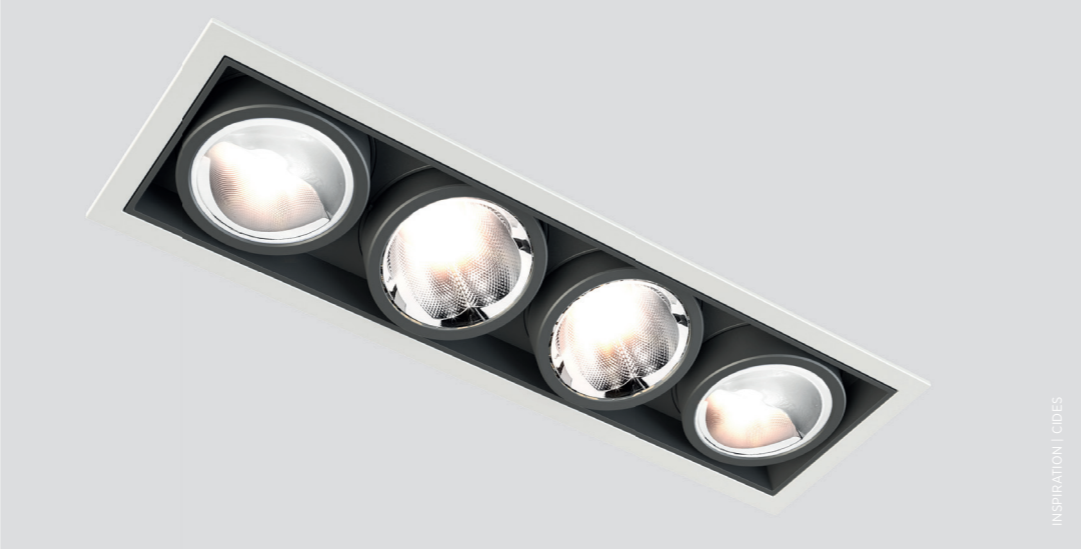
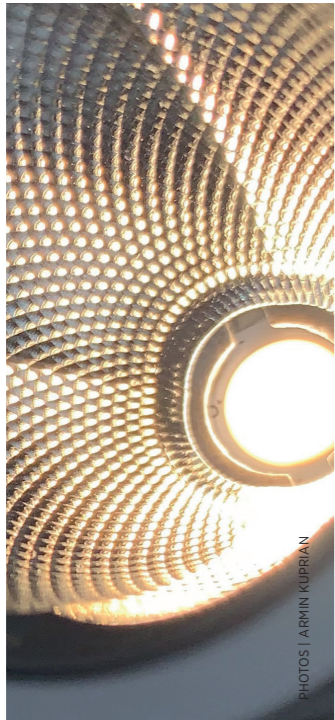

COLOR

◆ FRAME HOUSING & SPOTS: BLACK | WHITE

RAL Classic or any other special color on request

SHAPE

DIAMETER	SPOT mm			
	Ø 48			
FRAME	TRIMLESS mm			
1 SPOT 57x57	2 SPOTS 57x112	3 SPOTS 57x166	4 SPOTS 57x220	
FRAME	RECESSED mm			
1 SPOT 69x69	2 SPOTS 69x123	3 SPOTS 69x177	4 SPOTS 69x231	

OPTICS

CCT COLOR TEMPERATURE

2700 K
3000 K
4000 K
TUNABLE WHITE: 2700 - 6500 K

▲ BEAM ANGLES

30° 50° 70° RMJ REFLECTORS
10° RMJ REFLECTOR
ASYMMETRIC RMJ REFLECTOR

⏻ CONTROL

STANDARD ON OFF
DALI DIM
PUSH DIM
CASAMBI
PHASE CUT

FEATURES

🔄 LENS PACK

SPREAD LENS LINEAR SPREAD LENS HONEYCOMB
--

🔄 ADJUSTABILITY

SWIVELING: 12.5°
ROTATION: 355°

ON REQUEST

🔄 ADDITIONAL OPTIONS

SPECIAL COLOR TEMPERATURE
SPECIAL CONTROL OPTIONS
SPECIAL BEAM ANGLES
EMERGENCY LIGHTING
SPECIAL LED

MAKE IT YOURS!

CONFIGURE ONLINE:
PROLICHT.AT/MAGIOPRO



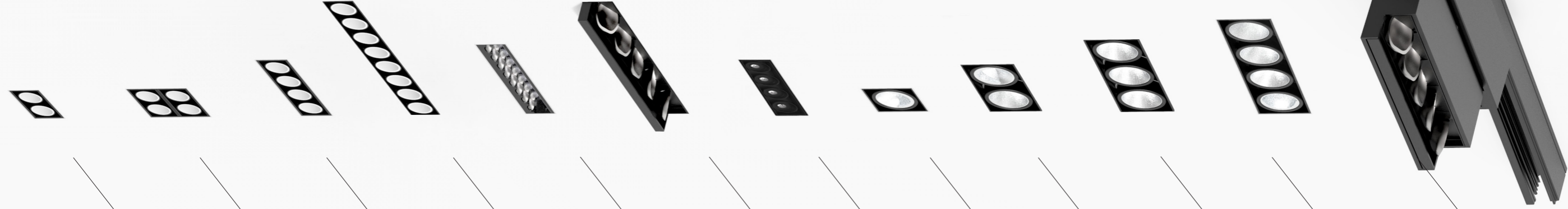

MAGIQ 2 KORONA

MAGIQ 2x2 KORONA

MAGIQ 4 KORONA

MAGIQ 8 KORONA

MAGIQ HOLLOW WALLWASH

MAGIQ WALLWASH

MAGIQ 4 LFO

MAGIQ PRO 1

MAGIQ PRO 2

MAGIQ PRO 3

MAGIQ PRO 4

MAGIQ PLUS WALLWASH



WWW.PROLICHT.AT